

SHUN



ZİNCİRLİ CARASKAL

**1 TON 3 METRE CARASKAL**

Kaldırma Kapasitesi	: 1 Ton
Kaldırma Yüksekliği	: 3 m
Çekme Kuvveti	: 304 N
Zincir Kalınlığı	: 6 mm
Paket Ölçüleri	: 30x24x18 cm
Ağırlık	: 12 kg

1 TON 5 METRE CARASKAL

Kaldırma Kapasitesi	: 1 Ton
Kaldırma Yüksekliği	: 5 m
Çekme Kuvveti	: 304 N
Zincir Kalınlığı	: 6 mm
Paket Ölçüleri	: 30x24x18 cm
Ağırlık	: 16 kg

2 TON 3 METRE CARASKAL

Kaldırma Kapasitesi	: 2 Ton
Kaldırma Yüksekliği	: 3 m
Çekme Kuvveti	: 314 N
Zincir Kalınlığı	: 6 mm
Paket Ölçüleri	: 33x25x19 cm
Ağırlık	: 17 kg

2 TON 5 METRE CARASKAL

Kaldırma Kapasitesi	: 2 Ton
Kaldırma Yüksekliği	: 5 m
Çekme Kuvveti	: 314 N
Zincir Kalınlığı	: 6 mm
Paket Ölçüleri	: 33x25x19 cm
Ağırlık	: 21 kg

3 TON 3 METRE CARASKAL

Kaldırma Kapasitesi	: 3 Ton
Kaldırma Yüksekliği	: 3 m
Çekme Kuvveti	: 343 N
Zincir Kalınlığı	: 8 mm
Paket Ölçüleri	: 38x30x20 cm
Ağırlık	: 23 kg

3 TON 5 METRE CARASKAL

Kaldırma Kapasitesi	: 3 Ton
Kaldırma Yüksekliği	: 5 m
Çekme Kuvveti	: 343 N
Zincir Kalınlığı	: 8 mm
Paket Ölçüleri	: 38x30x20 cm
Ağırlık	: 27 kg

**5 TON 5 METRE CARASKAL**

Kaldırma Kapasitesi	: 5 Ton
Kaldırma Yüksekliği	: 5 m
Çekme Kuvveti	: 383 N
Zincir Kalınlığı	: 10 mm
Paket Ölçüleri	: 45x35x24 cm
Ağırlık	: 35 kg

MINİ VİNÇLER

150/300 MINI VİNÇ Tek Halat / Çift Halat

Kaldırma Kapasitesi	: 150 kg / 300 kg
Kaldırma Hızı (m/dk)	: 10 / 5
Kaldırma Yüksekliği	: 20 m / 10 m
Voltaj	: 220 V
Motor Gücü	: 750 W
Halat Kalınlığı	: 3 mm
Koli İçi Adet	: 2 Adet
Paket Ölçüleri	: 39x31x25 cm
Paket Ağırlığı	: 24 kg

250/500 MINI VİNÇ Tek Halat / Çift Halat

Kaldırma Kapasitesi	: 250 kg / 500 kg
Kaldırma Hızı (m/dk)	: 10 / 5
Kaldırma Yüksekliği	: 20 m / 10 m
Voltaj	: 220 V
Motor Gücü	: 1150 W
Halat Kalınlığı	: 5 mm
Koli İçi Adet	: 2 Adet
Paket Ölçüleri	: 45x34x27 cm
Paket Ağırlığı	: 33,5 kg

400/800 MINI VİNÇ Tek Halat / Çift Halat

Kaldırma Kapasitesi	: 400 kg / 800 kg
Kaldırma Hızı (m/dk)	: 8 / 4
Kaldırma Yüksekliği	: 20 m / 10 m
Voltaj	: 220 V
Motor Gücü	: 1400 W
Halat Kalınlığı	: 5 mm
Koli İçi Adet	: 2 Adet
Paket Ölçüleri	: 45x34x27 cm
Paket Ağırlığı	: 38 kg

600/1200 MINI VİNÇ Tek Halat / Çift Halat

Kaldırma Kapasitesi	: 600 kg / 1200 kg
Kaldırma Hızı (m/dk)	: 8 / 4
Kaldırma Yüksekliği	: 20 m / 10 m
Voltaj	: 220 V
Motor Gücü	: 1700 W
Halat Kalınlığı	: 6 mm
Koli İçi Adet	: 1 Adet
Paket Ölçüleri	: 57x26x32 cm
Paket Ağırlığı	: 31 kg

600/1200 MINI VİNÇ Tek Halat / Çift Halat

Kaldırma Kapasitesi	: 600 kg / 1200 kg
Kaldırma Hızı (m/dk)	: 8 / 4
Kaldırma Yüksekliği	: 20 m / 10 m
Voltaj	: 220 V
Motor Gücü	: 1700 W
Halat Kalınlığı	: 6 mm
Koli İçi Adet	: 1 Adet
Paket Ölçüleri	: 57x26x32 cm
Paket Ağırlığı	: 38 kg

BAKIR SARGI



4 HAREKETLİ



UZAKTAN KUMANDALI MİNİ VİNÇLER

150/300 MİNİ VİNÇ Tek Halat / Çift Halat

Kaldırma Kapasitesi	: 150 kg / 300 kg
Kaldırma Hızı (m/dk)	: 10 / 5
Kaldırma Yüksekliği	: 20 m / 10 m
Voltaj	: 220 V
Motor Gücü	: 750 W
Halat Kalınlığı	: 3 mm
Koli İçi Adet	: 2 Adet
Paket Ölçüleri	: 39x31x25 cm
Paket Ağırlığı	: 24 kg

250/500 MİNİ VİNÇ Tek Halat / Çift Halat

Kaldırma Kapasitesi	: 250 kg / 500 kg
Kaldırma Hızı (m/dk)	: 10 / 5
Kaldırma Yüksekliği	: 20 m / 10 m
Voltaj	: 220 V
Motor Gücü	: 1150 W
Halat Kalınlığı	: 5 mm
Koli İçi Adet	: 2 Adet
Paket Ölçüleri	: 45x34x27 cm
Paket Ağırlığı	: 33,5 kg

400/800 MİNİ VİNÇ Tek Halat / Çift Halat

Kaldırma Kapasitesi	: 400 kg / 800 kg
Kaldırma Hızı (m/dk)	: 8 / 4
Kaldırma Yüksekliği	: 20 m / 10 m
Voltaj	: 220 V
Motor Gücü	: 1400 W
Halat Kalınlığı	: 5 mm
Koli İçi Adet	: 2 Adet
Paket Ölçüleri	: 45x34x27 cm
Paket Ağırlığı	: 38 kg

600/1200 MİNİ VİNÇ Tek Halat / Çift Halat

Kaldırma Kapasitesi	: 600 kg / 1200 kg
Kaldırma Hızı (m/dk)	: 8 / 4
Kaldırma Yüksekliği	: 20 m / 10 m
Voltaj	: 220 V
Motor Gücü	: 1700 W
Halat Kalınlığı	: 6 mm
Koli İçi Adet	: 1 Adet
Paket Ölçüleri	: 57x26x32 cm
Paket Ağırlığı	: 31 kg

600/1200 MİNİ VİNÇ Tek Halat / Çift Halat

Kaldırma Kapasitesi	: 600 kg / 1200 kg
Kaldırma Hızı (m/dk)	: 8 / 4
Kaldırma Yüksekliği	: 20 m / 10 m
Voltaj	: 220 V
Motor Gücü	: 1700 W
Halat Kalınlığı	: 6 mm
Koli İçi Adet	: 1 Adet
Paket Ölçüleri	: 57x26x32 cm
Paket Ağırlığı	: 38 kg

4 HAREKETLİ

BAKIR SARGI



UZAKTAN KUMANDA



UZAKTAN KUMANDALI (AKÜLÜ) MINI VİNÇLER



KÖMÜRSÜZ MOTOR

150/300 MINI VİNÇ
2000 mAH
Batarya ve Şarj Aleti



250/500 MINI VİNÇ
4000 mAH
Batarya ve Şarj Aleti

**150/300 MINI VİNÇ** Tek Halat / Çift Halat

Kaldırma Kapasitesi	: 150 kg / 300 kg
Kaldırma Hızı (m/dk)	: 4 / 2
Kaldırma Yüksekliği	: 12 m / 6 m
Voltaj	: 21 V
Motor Gücü	: 200 W
Halat Kalınlığı	: 3 mm
Koli İçi Adet	: 2 Adet
Paket Ölçüleri	: 48x27x24.5 cm
Paket Ağırlığı	: 14 kg





UZAKTAN KUMANDA

**250/500 MINI VİNÇ** Tek Halat / Çift Halat

Kaldırma Kapasitesi	: 250 kg / 500 kg
Kaldırma Hızı (m/dk)	: 4 / 2
Kaldırma Yüksekliği	: 12 m / 6 m
Voltaj	: 21 V
Motor Gücü	: 380 W
Halat Kalınlığı	: 3,5 mm
Koli İçi Adet	: 2 Adet
Paket Ölçüleri	: 48x27x24.5 cm
Paket Ağırlığı	: 21,3 kg

MANYETİK MİKNATİS KALDIRAÇ



250 KG MANYETİK KALDIRAÇ	600 KG MANYETİK KALDIRAÇ	1 TON MANYETİK KALDIRAÇ	2 TON MANYETİK KALDIRAÇ	3 TON MANYETİK KALDIRAÇ
Kaldırma Kapasitesi 250 kg	Kaldırma Kapasitesi 600 kg	Kaldırma Kapasitesi 1000 kg	Kaldırma Kapasitesi 2000 kg	Kaldırma Kapasitesi 3000 kg
Ağırlık 5.5 kg	Ağırlık 18 kg	Ağırlık 27 kg	Ağırlık 58 kg	Ağırlık 75 kg
Boyutu 135x62x68 mm	Boyutu 215x103x116 mm	Boyutu 242x130x132 mm	Boyutu 332x148x166 mm	Boyutu 400x148x166 mm
 1 ADET	 1 ADET	 1 ADET	 1 ADET	 1 ADET

15-22 kg BALANSER

Model: EW-5

Kaldırma Kapasitesi : 15-22 kg
 Kaldırma Yüksekliği : 2.8 m
 Paket Ölçüleri : 88 X 310 X 252 cm
 Ağırlık : 8 kg

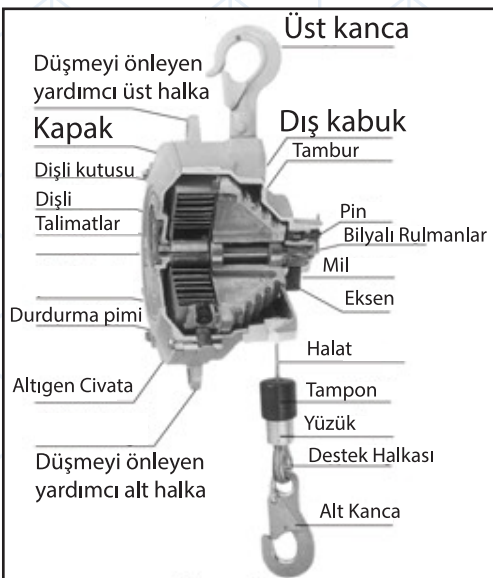

HUBZUGLAR

750 kg HUBZUG

Kaldırma Kapasitesi	: 0.75 Ton
Kaldırma Yüksekliği	: 1.5 m
Çekme Kuvveti	: 140 N
Zincir Kalınlığı	: 6 mm
Paket Ölçüleri	: 38x13x17 cm
Ağırlık	: 7 kg

1500 kg HUBZUG

Kaldırma Kapasitesi	: 1.5 Ton
Kaldırma Yüksekliği	: 1.5 m
Çekme Kuvveti	: 220 N
Zincir Kalınlığı	: 8 mm
Paket Ölçüleri	: 38x13x17 cm
Ağırlık	: 11 kg

3200 kg HUBZUG

Kaldırma Kapasitesi	: 3.2 Ton
Kaldırma Yüksekliği	: 1.5 m
Çekme Kuvveti	: 320 N
Zincir Kalınlığı	: 10 mm
Paket Ölçüleri	: 55x19x22.5 cm
Ağırlık	: 21 kg

6000 kg HUBZUG

Kaldırma Kapasitesi	: 6 Ton
Kaldırma Yüksekliği	: 1.5 m
Çekme Kuvveti	: 320 N
Zincir Kalınlığı	: 10 mm
Paket Ölçüleri	: 55x20x22.5 cm
Ağırlık	: 25,5 kg

**12V 12000LB ARAÇ VİNCİ****12V****TEKNİK ÖZELLİKLER**

Halat Uzunluğu	: 9,3 mm * 24 mt
Çekiş Gücü	: 5444 kgs
Motor Gücü	: 4,5 kw
Voltaj	: 12 V

UZAKTAN KUMANDALI

HUBZUG YEDEK PARÇA VE AKSESUARLARI



Hubzug Mili

Sip. No: 7487001

0,75 Ton x 1,5 Metre

Sip. No: 7487002

1,50 Ton x 1,5 Metre

Sip. No: 7487003

3,20 Ton x 1,5 Metre

Sip. No: 7487004

6,00 Ton x 1,5 Metre



Zincir Dişlisi

Sip. No: 7487005

0,75 Ton x 1,5 Metre

Sip. No: 7487006

1,50 Ton x 1,5 Metre

Sip. No: 7487007

3,20 Ton x 1,5 Metre

Sip. No: 7487008

6,00 Ton x 1,5 Metre



Büyük Dişli

Sip. No: 7487009

0,75 Ton x 1,5 Metre

Sip. No: 7487010

1,50 Ton x 1,5 Metre

Sip. No: 7487011

3,20 Ton x 1,5 Metre

Sip. No: 7487012

6,00 Ton x 1,5 Metre

Dişli Seti



Sip. No: 7487013

0,75 Ton x 1,5 Metre

Sip. No: 7487014

1,50 Ton x 1,5 Metre

Sip. No: 7487015

3,20 Ton x 1,5 Metre

Sip. No: 7487016

6,00 Ton x 1,5 Metre



Sip. No: 7487017

0,75 Ton x 1,5 Metre Tutma Kolu

Sip. No: 7487018

1,50 Ton x 1,5 Metre Tutma Kolu

Sip. No: 7487019

3,20 Ton x 1,5 Metre Tutma Kolu

Sip. No: 7487020

6,00 Ton x 1,5 Metre Tutma Kolu



Sip. No: 7487021

1,50 Ton
1,5 Metre
Zincir ve Kanca

Sip. No: 7487022

1,50 Ton
Kapağı

Sip. No: 7487023

1,50 Ton
Dişli yatağı

Sip. No: 7487024

1,50 Ton
Kancası

Sip. No: 7487025

1,50 Ton
Ön KapakSip. No: 7487026
Sip. No: 7487027Büyük dişli
1,50 Ton
3,20 TonSip. No: 7487028
Sip. No: 7487029Balata
1,50 Ton
3,20 TonSip. No: 7487030
Sip. No: 7487031
Sip. No: 7487032Büyük zincir dişlisi
1,50 Ton
3,20 Ton
6,00 Ton

Sip. No: 7487033

Sağ-Sol aparat
0,75 Ton
1,50 Ton
3,20 Ton
6,00 Ton

2 HAREKETLİ ELEKTRİKLİ ZİNCİRLİ CARASKALAR

500 kg ELEKTRİKLİ CARASKAL

Kaldırma Kapasitesi	: 0,5 Ton
Kaldırma Hızı	: 7.2 mt/d
Kaldırma Yüksekliği	: 6 m
Voltaj	: 380 V
Motor Gücü	: 1.1 kw
Zincir Kalınlığı	: 6.3 mm
Paket Ölçüleri	:
Ağırlık	: 47 kg

1 TON ELEKTRİKLİ CARASKAL

Kaldırma Kapasitesi	: 1 Ton
Kaldırma Hızı	: 6.8 mt/d
Kaldırma Yüksekliği	: 6 m
Voltaj	: 380 V
Motor Gücü	: 1.5 kw
Zincir Kalınlığı	: 7.1 mm
Paket Ölçüleri	:
Ağırlık	: 62 kg

2 TON ELEKTRİKLİ CARASKAL (TEK ZİNCİR)

Kaldırma Kapasitesi	: 2 Ton
Kaldırma Hızı	: 6.6 mt/d
Kaldırma Yüksekliği	: 6 m
Voltaj	: 380 V
Motor Gücü	: 3.0 kw
Zincir Kalınlığı	: 10 mm
Paket Ölçüleri	:
Ağırlık	: 115 kg

2 TON ELEKTRİKLİ CARASKAL

Kaldırma Kapasitesi	: 2 Ton
Kaldırma Hızı	: 3.4 mt/d
Kaldırma Yüksekliği	: 6 m
Voltaj	: 380 V
Motor Gücü	: 1.5 kw
Zincir Kalınlığı	: 7.1 mm
Paket Ölçüleri	:
Ağırlık	: 73 kg

3 TON ELEKTRİKLİ CARASKAL

Kaldırma Kapasitesi	: 3 Ton
Kaldırma Hızı	: 5.6 mt/d
Kaldırma Yüksekliği	: 6 m
Voltaj	: 380 V
Motor Gücü	: 3.0 kw
Zincir Kalınlığı	: 11.2 mm
Paket Ölçüleri	:
Ağırlık	: 120 kg

5 TON ELEKTRİKLİ CARASKAL

Kaldırma Kapasitesi	: 5 Ton
Kaldırma Hızı	: 2.8 mt/d
Kaldırma Yüksekliği	: 6 m
Voltaj	: 380 V
Motor Gücü	: 3.0 kw
Zincir Kalınlığı	: 11.2 mm
Paket Ölçüleri	:
Ağırlık	: 155 kg

2
Hareketli

Destek Çerçevesi: Kaldırma destek bağlantı elemanı son derece sağlam olan 2 adet çelik plakadan oluşur.

Gövde: Alüminyum alaşımli gövde, hem sağlam hem de hafif olmasını sağlar. Özel tasarlanan soğutucusu, hızlı ısı dağılımı ile sürekli çalışmasına olanak sağlar. Sızdırmaz yapısı sayesinde kimyasal tesislerde bile kullanıma olanak sağlar.

Limit Anahtarı: Kaldırma ve indirme sırasında, üst ve alt limit anahtarları kullanılır. İnş sırasında zincirin aşılmasını önlemek ve güvenliği sağlamak için limitin aşılması durumunda güç otomatik olarak kesilir.

Zincir: Ultra ısı işlem görmüş alüminyum alaşımli zincir son derece sağlamdır. Yağmur, deniz suyu ve kimyasallar gibi kötü koşullarda da güvenle kullanılabilir.

Kanca: Mükemmel mukavemete sahip sıcak dövme yöntemiyle üretilmiştir. Kırılması zor bu alt kanca 360 derece dönebilir ve güvenli çalışmayı sağlamak için emniyet dili ile donatılmıştır.

Kontrol Kumandası: Hafif ve dayanıklı olan bu kontrol kumandası, su geçirmez yapısıyla zorlu şartlarda da kullanılabilir.

*** NOT: Tek zincir kullanım şekli görselidir.**

*** Elektro manyetik fren sistemi güç kapalıyken çalışmaktadır.**

*** 360° dönebilen kanca.**

*** Yağ banyosuna bastırılmış, hassas indüksiyonla ısıtılan dayanıklı alaşımli, çelik sarmal dişliler.**

Standar Aksesuarları:

Deri zincir çantası,
5 metre kontrol kablosu ve
Kontrol kumandası.

4 HAREKETLİ ELEKTRİKLİ ZİNCİRLİ CARASKALAR

500 kg ELEKTRİKLİ CARASKAL

Kaldırma Kapasitesi	: 0,5 Ton
Kaldırma Hızı	: 7.2 mt/d
Kaldırma Yüksekliği	: 6 m
Voltaj	: 380 V
Motor Gücü	: 1.1 kw
Zincir Kalınlığı	: 6.3 mm
Paket Ölçüleri	:
Ağırlık	: 70 kg

1 TON ELEKTRİKLİ CARASKAL

Kaldırma Kapasitesi	: 1 Ton
Kaldırma Hızı	: 6.8 mt/d
Kaldırma Yüksekliği	: 6 m
Voltaj	: 380 V
Motor Gücü	: 1.5 kw
Zincir Kalınlığı	: 7.1 mm
Paket Ölçüleri	:
Ağırlık	: 101 kg

2 TON ELEKTRİKLİ CARASKAL (TEK ZİNCİR)

Kaldırma Kapasitesi	: 2 Ton
Kaldırma Hızı	: 6.6 mt/d
Kaldırma Yüksekliği	: 6 m
Voltaj	: 380 V
Motor Gücü	: 3.0 kw
Zincir Kalınlığı	: 10 mm
Paket Ölçüleri	:
Ağırlık	: 156 kg

2 TON ELEKTRİKLİ CARASKAL

Kaldırma Kapasitesi	: 2 Ton
Kaldırma Hızı	: 3.4 mt/d
Kaldırma Yüksekliği	: 6 m
Voltaj	: 380 V
Motor Gücü	: 1.5 kw
Zincir Kalınlığı	: 7.1 mm
Paket Ölçüleri	:
Ağırlık	: 119 kg

3 TON ELEKTRİKLİ CARASKAL

Kaldırma Kapasitesi	: 3 Ton
Kaldırma Hızı	: 5.6 mt/d
Kaldırma Yüksekliği	: 6 m
Voltaj	: 380 V
Motor Gücü	: 3.0 kw
Zincir Kalınlığı	: 11.2 mm
Paket Ölçüleri	:
Ağırlık	: 172 kg

5 TON ELEKTRİKLİ CARASKAL

Kaldırma Kapasitesi	: 5 Ton
Kaldırma Hızı	: 2.8 mt/d
Kaldırma Yüksekliği	: 6 m
Voltaj	: 380 V
Motor Gücü	: 3.0 kw
Zincir Kalınlığı	: 11.2 mm
Paket Ölçüleri	:
Ağırlık	: 242 kg

4 Hareketli



Gövde: Alüminyum alaşımlı gövde, hem sağlam hem de hafif olmasını sağlar. Özel tasarlanan soğutucusu, hızlı ısı dağılımı ile sürekli çalışmasını olanak sağlar. Sızdırmaz yapısı sayesinde kimyasal tesislerde bile kullanıma olanak sağlar.

Destek Çerçevesi: Kaldırma destek bağlantı elemanı son derece sağlam olan 2 adet çelik plakadan oluşur.

Limit Anahtarı: Kaldırma ve indirme sırasında, üst ve alt limit anahtarı kullanılır. İnş sırasında zincirin aşılmasını önlemek ve güvenliği sağlamak için limitin aşılması durumunda güç otomatik olarak kesilir.

Zincir: Ultra ısıl işlem görmüş alüminyum alaşımlı zincir son derece sağlamdır. Yağmur, deniz suyu ve kimyasallar gibi kötü koşullarda da güvenle kullanılabilir.

Kontrol Kumandası: Hafif ve dayanıklı olan bu kontrol kumandası, su geçirmez yapısıyla zorlu şartlarda da kullanılabilir.

Kanca: Mükemmel mukavemete sahip sıcak dövme yöntemiyle üretilmiştir. Kırılması zor bu alt kanca 360 derece dönebilir ve güvenli çalışmayı sağlamak için emniyet dili ile donatılmıştır.

*** NOT:** Çift zincir kullanım şekli görselidir.

*** Elektro manyetik fren sistemi güç kapalıyken çalışmaktadır.**

*** 360° dönebilen kanca.**

*** Yağ banyosuna bastırılmış, hassas indüksiyonla ısıtılan dayanıklı alaşımlı, çelik sarmal dişliler.**

Standar Aksesuarları:

Deri zincir çantası,
5 metre kontrol kablosu ve
Kontrol kumandası.

2 HAREKETLİ PROFESYONEL VİNÇLER

1TON - 30 METRE - 220 VOLT

Tek Halat / Çift Halat

Kaldırma Kapasitesi	: 500 kg / 1000 kg
Kaldırma Hızı (m/dk)	: 14 / 7
Kaldırma Yüksekliği	: 30 m / 15 m
Voltaj	: 220 V ve 380 V
Motor Gücü	: 1.6 kw
Halat Kalınlığı	: 8 mm
Paket Ölçüleri	
Paket Ağırlığı	



ŞARYOLU

1TON - 30 METRE - 380 VOLT

Tek Halat / Çift Halat

Kaldırma Kapasitesi	: 500 kg / 1000 kg
Kaldırma Hızı (m/dk)	: 14 / 7
Kaldırma Yüksekliği	: 30 m / 15 m
Voltaj	: 220 V ve 380 V
Motor Gücü	: 1.6 kw
Halat Kalınlığı	: 8 mm
Paket Ölçüleri	
Paket Ağırlığı	



ŞARYOLU

1TON - 50 METRE - 220 VOLT

Tek Halat / Çift Halat

Kaldırma Kapasitesi	: 500 kg / 1000 kg
Kaldırma Hızı (m/dk)	: 14 / 7
Kaldırma Yüksekliği	: 50 m / 25 m
Voltaj	: 220 V
Motor Gücü	: 1.6 kw
Halat Kalınlığı	: 8 mm
Paket Ölçüleri	
Paket Ağırlığı	



ŞARYOLU

2 HAREKETLİ PROFESYONEL VİNÇLER

ŞARYOLU



1.5 TON - 30 METRE - 220 VOLT

Tek Halat / Çift Halat

Kaldırma Kapasitesi	: 750 kg /	1.5 Ton
Kaldırma Hızı (m/dk)	: 14 /	7
Kaldırma Yüksekliği	: 30 m /	15 m
Voltaj	: 220 V	
Motor Gücü	: 2.2 kw	
Halat Kalınlığı	: 8 mm	
Paket Ölçüleri	: 58 x 29 x 30 cm	
Paket Ağırlığı	: 42 kg	

1.5 TON - 30 METRE - 380 VOLT

Tek Halat / Çift Halat

Kaldırma Kapasitesi	: 750 kg /	1.5 Ton
Kaldırma Hızı (m/dk)	: 16 /	8
Kaldırma Yüksekliği	: 30 m /	15 m
Voltaj	: 380 V	
Motor Gücü	: 1.5 kw	
Halat Kalınlığı	: 8 mm	
Paket Ölçüleri		
Paket Ağırlığı		

ŞARYOLU



1.5 TON - 30 METRE - 380 VOLT

Tek Halat / Çift Halat

Kaldırma Kapasitesi	: 750 kg /	1.5 Ton
Kaldırma Hızı (m/dk)	: 16 /	8
Kaldırma Yüksekliği	: 30 m /	15 m
Voltaj	: 380 V	
Motor Gücü	: 2.2 kw	
Halat Kalınlığı	: 8 mm	
Paket Ölçüleri		
Paket Ağırlığı		

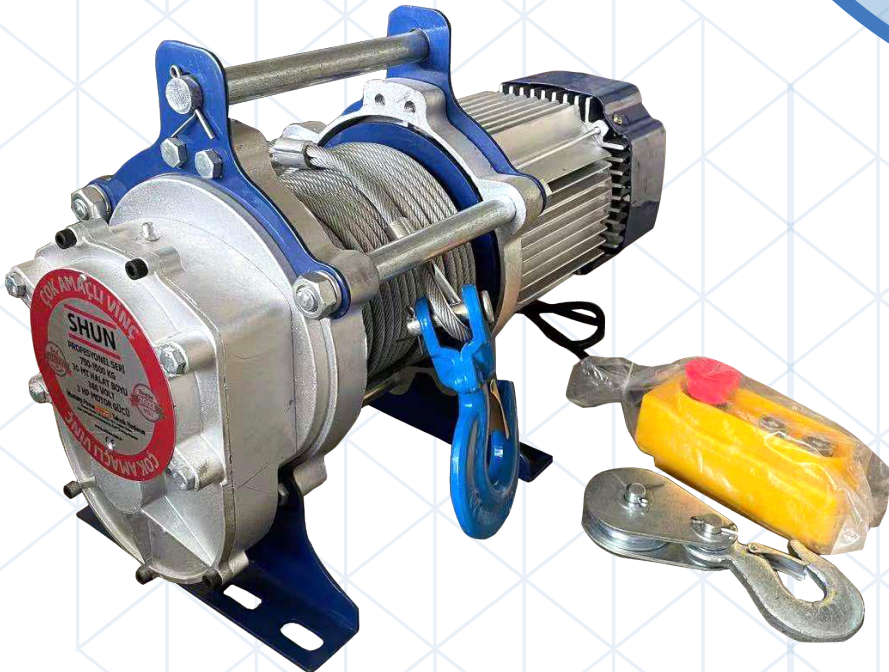

ENDÜSTRİYEL PROFESYONEL VİNÇLER

1 TON 9 METRE

2 TON 9-12-24 METRE

3 TON 9-12-24 METRE

5 TON 9-12-24 METRE

10 TON 9-12 METRE

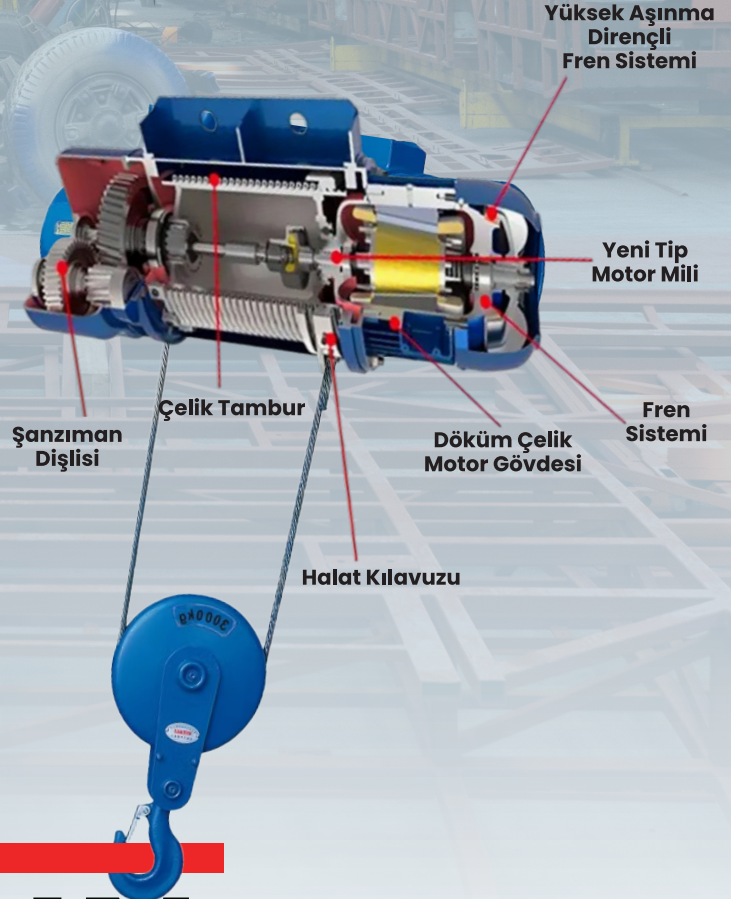
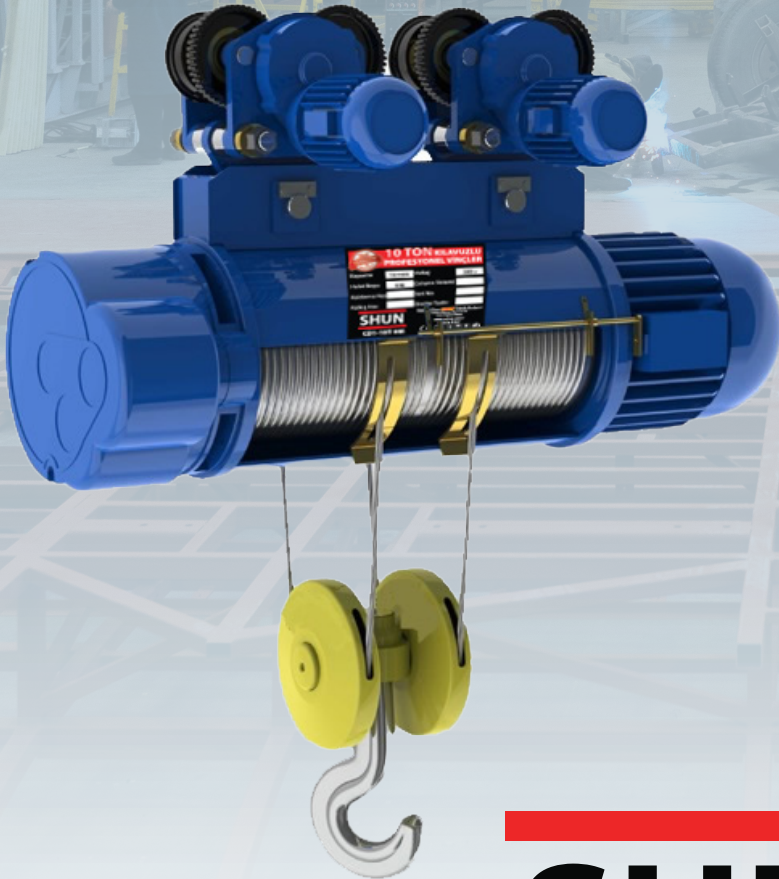

SHUN

PROFESYONEL VİNÇLER

SABİT - 2 HAREKETLİ
2 TON - 30 METRE - 380 VOLT

Tek Halat / Çift Halat

Kaldırma Kapasitesi	: 1 Ton	/	2 Ton
Kaldırma Hızı (m/dk)	: 16	/	8
Kaldırma Yüksekliği	: 30 m	/	15 m
Voltaj	: 380 V		
Motor Gücü	: 3.0 kw		
Halat Kalınlığı	: 13 mm		
Paket Ölçüleri	: 162 x 19 x 24		
Paket Ağırlığı	: 365 kg		

PROFESYONEL 4 HAREKETLİ ve KILAVUZLU 1 TON 9 METRE

KILAVUZLU - 4 HAREKETLİ
1 TON - 9 METRE - 380 VOLT

Kaldırma Kapasitesi	: 1 Ton
Kaldırma Hızı (m/dk)	: 8
Kaldırma Yüksekliği	: 9 M
Voltaj	: 380 V
Motor Gücü	: 1.5 kw
Halat Kalınlığı	: 7.7 mm
Paket Ölçüleri	: 94 X 40 X 65 cm
Paket Ağırlığı	: 158 kg



PROFESYONEL 4 HAREKETLİ ve KILAVUZLU

**3 TON - 9 METRE - 380 VOLT**

Kaldırma Kapasitesi	: 3 Ton
Kaldırma Hızı (m/dk)	: 8
Kaldırma Yüksekliği	: 9 M
Voltaj	: 380 V
Motor Gücü	: 4.5 kw
Halat Kalınlığı	: 13 mm
Paket Ölçüleri	: 112 X 50 X 73 cm
Paket Ağırlığı	: 300 kg

3 TON - 12 METRE - 380 VOLT

Kaldırma Kapasitesi	: 3 Ton
Kaldırma Hızı (m/dk)	: 8
Kaldırma Yüksekliği	: 12 M
Voltaj	: 380 V
Motor Gücü	: 4.5 kw
Halat Kalınlığı	: 13 mm
Paket Ölçüleri	: 123 X 50 X 75 cm
Paket Ağırlığı	: 350 kg

3 TON - 24 METRE - 380 VOLT

Kaldırma Kapasitesi	: 3 Ton
Kaldırma Hızı (m/dk)	: 8
Kaldırma Yüksekliği	: 24 M
Voltaj	: 380 V
Motor Gücü	: 4.5 kw
Halat Kalınlığı	: 13 mm
Paket Ölçüleri	: 167 X 50 X 75cm
Paket Ağırlığı	: 405 kg

2 TON - 9 METRE - 380 VOLT

Kaldırma Kapasitesi	: 2 Ton
Kaldırma Hızı (m/dk)	: 8
Kaldırma Yüksekliği	: 9 M
Voltaj	: 380 V
Motor Gücü	: 3.0 kw
Halat Kalınlığı	: 13 mm
Paket Ölçüleri	: 104 X 45 X 71 cm
Paket Ağırlığı	: 248 kg

2 TON - 12 METRE - 380 VOLT

Kaldırma Kapasitesi	: 2 Ton
Kaldırma Hızı (m/dk)	: 8
Kaldırma Yüksekliği	: 12 M
Voltaj	: 380 V
Motor Gücü	: 3.0 kw
Halat Kalınlığı	: 13 mm
Paket Ölçüleri	: 112 X 45 X 75 cm
Paket Ağırlığı	: 296 kg

2 TON - 24 METRE - 380 VOLT

Kaldırma Kapasitesi	: 2 Ton
Kaldırma Hızı (m/dk)	: 8
Kaldırma Yüksekliği	: 24 M
Voltaj	: 380 V
Motor Gücü	: 3.0 kw
Halat Kalınlığı	: 13 mm
Paket Ölçüleri	: 156 X 45 X 71 cm
Paket Ağırlığı	: 340 kg



PROFESYONEL 4 HAREKETLİ ve KILAVUZLU

5 TON - 9 METRE - 380 VOLT

Kaldırma Kapasitesi	: 5 Ton
Kaldırma Hızı (m/dk)	: 8
Kaldırma Yüksekliği	: 9 M
Voltaj	: 380 V
Motor Gücü	: 7.5 kw
Halat Kalınlığı	: 15 mm
Paket Ölçüleri	: 124 X 54 X 85 cm
Paket Ağırlığı	: 470 kg

5 TON - 12 METRE - 380 VOLT

Kaldırma Kapasitesi	: 2 Ton
Kaldırma Hızı (m/dk)	: 8
Kaldırma Yüksekliği	: 12 M
Voltaj	: 380 V
Motor Gücü	: 7.5 kw
Halat Kalınlığı	: 15 mm
Paket Ölçüleri	: 135 X 56 X 90 cm
Paket Ağırlığı	: 555 kg

5 TON - 24 METRE - 380 VOLT

Kaldırma Kapasitesi	: 2 Ton
Kaldırma Hızı (m/dk)	: 8
Kaldırma Yüksekliği	: 24 M
Voltaj	: 380 V
Motor Gücü	: 7.5 kw
Halat Kalınlığı	: 15 mm
Paket Ölçüleri	: 145 X 56 X 90 cm
Paket Ağırlığı	: 630 kg



10 TON PROFESYONEL

4 HAREKETLİ KILAVUZLU

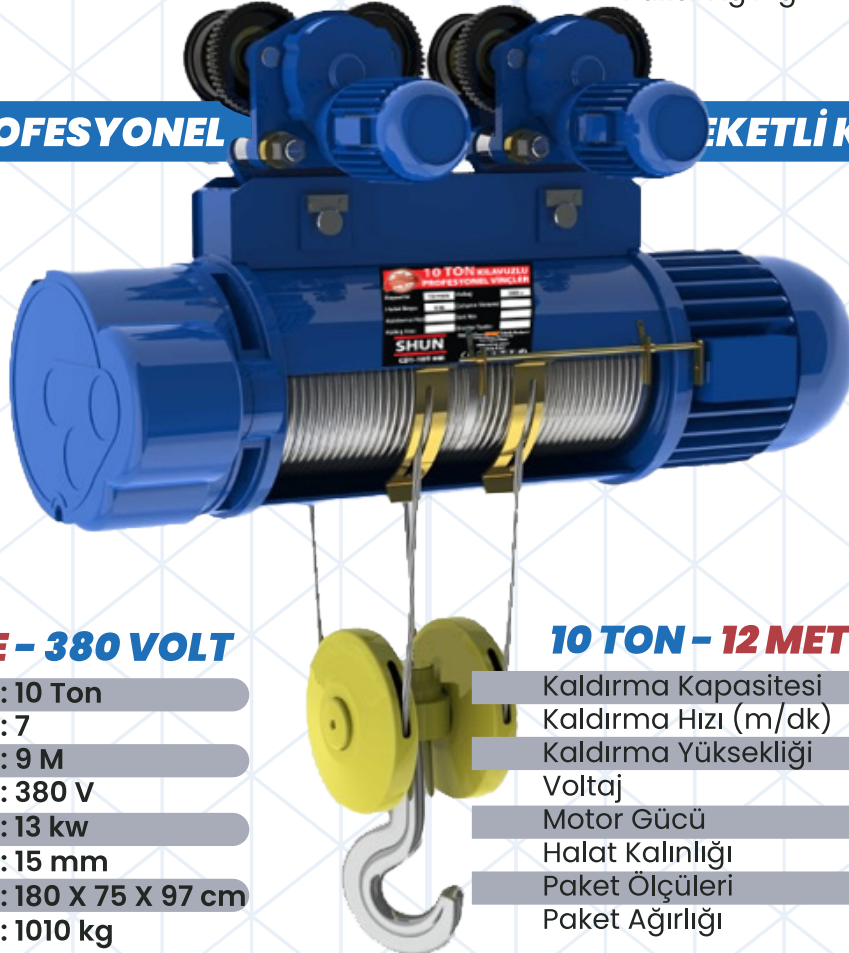

10 TON - 9 METRE - 380 VOLT

Kaldırma Kapasitesi	: 10 Ton
Kaldırma Hızı (m/dk)	: 7
Kaldırma Yüksekliği	: 9 M
Voltaj	: 380 V
Motor Gücü	: 13 kw
Halat Kalınlığı	: 15 mm
Paket Ölçüleri	: 180 X 75 X 97 cm
Paket Ağırlığı	: 1010 kg



10 TON - 12 METRE - 380 VOLT

Kaldırma Kapasitesi	: 10 Ton
Kaldırma Hızı (m/dk)	: 7
Kaldırma Yüksekliği	: 12 M
Voltaj	: 380 V
Motor Gücü	: 13 kw
Halat Kalınlığı	: 15 mm
Paket Ölçüleri	: 200 X 75 X 97 cm
Paket Ağırlığı	: 1063 kg

MINİ VİNÇ YEDEK PARÇA VE AKSESUARLARI

	Sip. No: 7487051 150-300 Vinç Kumandası		Sip. No: 7487055 Kablolu Vinç Kumandası		Sip. No: 7487057 150-300 Makaralı Kanca		Sip. No: 7487061 150-300 Kuş Gözü Kanca
	Sip. No: 7487052 250-500 Vinç Kumandası		Sip. No: 7487056 Profesyonel Kablolu Vinç Kumandası	Sip. No: 7487058 250-500 Makaralı Kanca	Sip. No: 7487059 400-800 Makaralı Kanca	Sip. No: 7487062 250-500 Kuş Gözü Kanca	Sip. No: 7487063 400-800 Kuş Gözü Kanca
	Sip. No: 7487053 400-800 Vinç Kumandası			Sip. No: 7487060 600-1200 Makaralı Kanca		Sip. No: 7487064 600-1200 Kuş Gözü Kanca	
MINİ VİNÇ DİŞLİ SETİ	Sip. No: 7487065 150-300 vinç dişli seti	MINİ VİNÇ MOTORU	Sip. No: 7487069 150-300 vinç motoru		Sip. No: 7487070 250-500 vinç motoru		Sip. No: 7487073 150-300 Fren Balatası
	Sip. No: 7487066 250-500 vinç dişli seti		Sip. No: 7487071 400-800 vinç motoru		Sip. No: 7487072 600-1200 vinç motoru		Sip. No: 7487074 250-500 Fren Balatası
	Sip. No: 7487067 400-800 vinç dişli seti						Sip. No: 7487075 400-800 Fren Balatası
	Sip. No: 7487068 600-1200 vinç dişli seti						Sip. No: 7487076 600-1200 Fren Balatası
MINİ VİNÇ TAMBUR	Sip. No: 7487077 150-300 vinç tambur	MINİ VİNÇ TAMBUR MİLİ	Sip. No: 7487081 150-300 tambur mili		Sip. No: 7487082 250-500 tambur mili		Sip. No: 7487085 150-300 Şanzıman kapak
	Sip. No: 7487078 250-500 vinç tambur		Sip. No: 7487083 400-800 tambur mili		Sip. No: 7487084 600-1200 tambur mili		Sip. No: 7487086 250-500 Şanzıman kapak
	Sip. No: 7487079 400-800 vinç tambur						Sip. No: 7487087 400-800 Şanzıman kapak
	Sip. No: 7487080 600-1200 vinç tambur						Sip. No: 7487088 600-1200 Şanzıman kapak
	Sip. No: 7487089 150-300 vinç arka kapak					Sip. No: 7487093 150-300 vinç ön kapak	
	Sip. No: 7487090 250-500 vinç arka kapak					Sip. No: 7487094 250-500 vinç ön kapak	
	Sip. No: 7487091 400-800 vinç arka kapak					Sip. No: 7487095 400-800 vinç ön kapak	
	Sip. No: 7487092 600-1200 vinç arka kapak					Sip. No: 7487096 600-1200 vinç ön kapak	

PROFESYONEL VİNÇ YEDEK PARÇA VE AKSESUARLARI

	Sip. No: 7487054 Profesyonel Vinç Kumandası		Sip. No: 7487101 Profesyonel 1000 KG (1 TON) Vinç Kancası		Sip. No: 7487102 Profesyonel 1000 KG (1 TON) Vinç Kancası		Sip. No: 7487103 Profesyonel 1000 KG (1 TON) Makaralı Vinç Kancası
	Sip. No: 7487056 Profesyonel Kablolu Vinç Kumandası		Sip. No: 7487104 Profesyonel 1500 KG (1,5 TON) 3 HP Ön Tambur Kapağı		Sip. No: 7487105 Profesyonel 1000 KG (1 TON) 220 V Şanzıman Kapağı		Sip. No: 7487106 Profesyonel 1500 KG (1,5 TON) 2 HP Şanzıman Kapağı
	Sip. No: 7487107 Profesyonel 1500 KG (1,5 TON) 3 HP Arka Tambur Kapağı		Sip. No: 7487108 Profesyonel 1500 KG (1,5 TON) 2 HP 2000 KG (2 TON) 4 HP Arka Motor Kapağı		Sip. No: 7487109 Profesyonel 1500 KG (1,5 TON) 2 HP 2000 KG (2 TON) 4 HP Arka Motor Kapağı		
	Sip. No: 7487110 Profesyonel 1500 KG (1,5 TON) 2 HP Fren Balatası	Sip. No: 7487114 1 Ton 220 v KCD vinç dişli seti	Sip. No: 7487115 1 Ton 380 v KCD vinç dişli seti	Sip. No: 7487116 1,5 Ton 3 HP KCD vinç dişli seti	Sip. No: 7487117 1,5 Ton 2 HP KCD vinç dişli seti	Sip. No: 7487118 2 Ton 380 v KCD vinç dişli seti	
							Sip. No: 7487111 1000 kg Prof. Kaplin
							Sip. No: 7487112 1500 kg Prof. Kaplin
							Sip. No: 7487113 2000 kg Prof. Kaplin

ENDÜSTRİYEL VİNÇ YEDEK PARÇA VE AKSESUARLARI



Sip. No: 7487161

2 Ton Kaplin

Sip. No: 7487162

3 Ton Kaplin

Sip. No: 7487163

5 Ton Kaplin



Sip. No: 7487164

2 Ton Kılavuz

Sip. No: 7487165

3 Ton Kılavuz

Sip. No: 7487166

5 Ton Kılavuz



Sip. No: 7487152

2 Ton Kanca

Sip. No: 7487153

3 Ton Kanca

Sip. No: 7487154

5 Ton Kanca

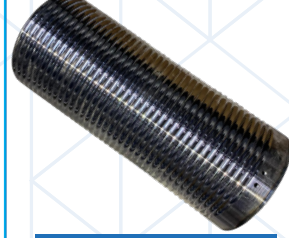

Sip. No: 7487155

2 Ton Tambur

Sip. No: 7487156

3 Ton Tambur

Sip. No: 7487157

5 Ton Tambur

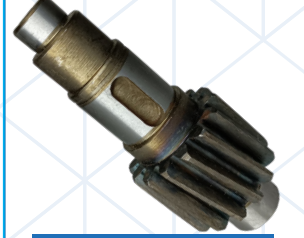

Sip. No: 7487158

2 Ton Dişli

Sip. No: 7487159

3 Ton Dişli

Sip. No: 7487160

5 Ton Dişli



Sip. No: 7487167

2 Ton Kapak

Sip. No: 7487168

3 Ton Kapak

Sip. No: 7487169

5 Ton Kapak



Sip. No: 7487170

2 Ton F. Balatası

Sip. No: 7487171

3 Ton F. Balatası

Sip. No: 7487172

5 Ton F. Balatası

Sip. No: 7487173

10 Ton F. Balatası

Sip. No: 7487150

Profesyonel
Kablosuz
Vinç Kumandası

Sip. No: 7487151

Profesyonel
Kablosuz
Vinç Kumandası

Sip. No: 7487174

Profesyonel
Çelik Halat
(Metresi)

MANUEL VE ELEKTRİKLİ ŞARYOLAR

600-1200 vinç
Elektrikli Şaryo

TEKNİK ÖZELLİKLER

Kapasite	1 TON	2 TON	3 TON	5 TON
Test Yüğü	: 1.25 Ton	2.25 Ton	3.25 Ton	5.25 Ton
Boyut	: 19.6x23.5x13 cm	22x26x16 cm	24x31x17.5 cm	29x35x19 cm
Net Ağırlık	: 9 kg	12.5 kg	17.7 kg	30 kg
Brüt Ağırlık	: 9.2 kg	13 kg	18 kg	30.5 kg

1 Ton vinç
Şaryo

2" ELEKTRİKLİ TEZGAH PAFTA

1000 Watt



TEKNİK ÖZELLİKLER

Kapasite	:1/2-2"
Motor Gücü	:1000 Watt
Voltaj	:220V
Frekans	:50Hz
Diş Tipi	:BSPT
Devir Yüksüz	:24 d/dk
Pafta Sertlik	:58-62 HRC
Paket ölçüleri	:65x41x52cm
Ağırlık	:65 kg

3" ELEKTRİKLİ TEZGAH PAFTA

1000 Watt



TEKNİK ÖZELLİKLER

Kapasite	:1/2-3"
Motor Gücü	:1000 Watt
Voltaj	:220V
Frekans	:50Hz
Diş Tipi	:BSPT
Devir Yüksüz	:27 d/dk
Pafta Sertlik	:58-62 HRC
Paket ölçüleri	:85x55x55cm
Ağırlık	:105 kg

4" ELEKTRİKLİ TEZGAH PAFTA

1000 Watt

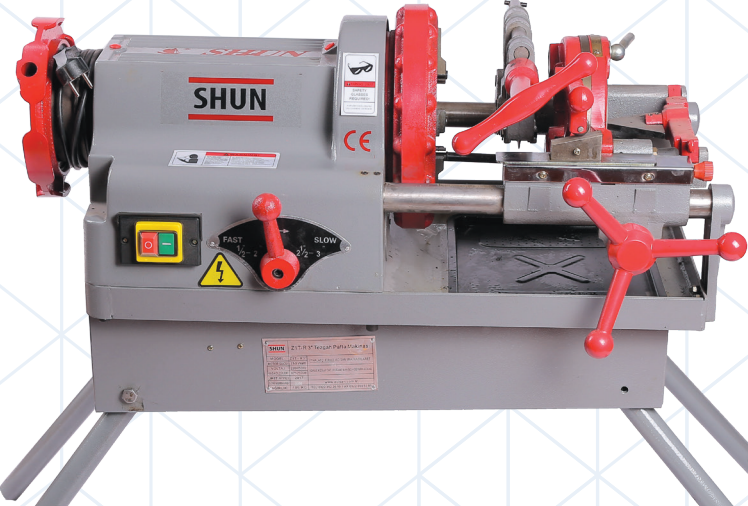

TEKNİK ÖZELLİKLER

Kapasite	:1/2-4"
Motor Gücü	:1000 Watt
Voltaj	:220V
Frekans	:50Hz
Diş Tipi	:BSPT
Devir Yüksüz	:24 d/dk
Pafta Sertlik	:58-62 HRC
Paket ölçüleri	:92x62x62cm
Ağırlık	:130 kg

6" ELEKTRİKLİ TEZGAH PAFTA

1500 Watt



TEKNİK ÖZELLİKLER

Kapasite	:1/2-6"
Motor Gücü	:1500Watt
Voltaj	:380V
Frekans	:50Hz
Diş Tipi	:BSPT
Devir Yüksüz	:18/6 d/dk
Pafta Sertlik	:58-62 HRC
Paket ölçüleri	:106x72x70cm
Ağırlık	:210 kg

PAFTA YEDEK PARÇA VE AKSESUARLARI

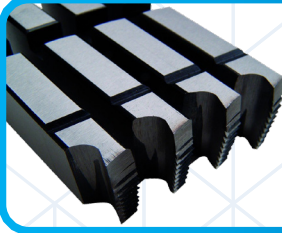

Sip. No: 7487201
Dış Ama Tarađı 3/4" - 1/2"
Sip. No: 7487202
Dış Ama Tarađı 1" - 2"
Sip. No: 7487203
Dış Ama Tarađı 2,1/2" - 3"
Sip. No: 7487204
Dış Ama Tarađı 2.1/2" - 4"

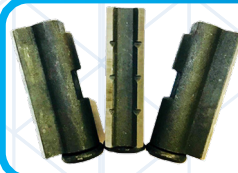

Sip. No: 7487205
Pafta 2" Pim seti
Sip. No: 7487206
Pafta 3" Pim seti
Sip. No: 7487207
Pafta 4" Pim seti



Sip. No: 7487208
2" Kesme Aparatı



Sip. No: 7487209
2"-3"-4"
Pafta Hareket Kolu



Sip. No: 7487210
Boru Kesme Elmesi



Sip. No: 7487211
2"-3"-4"
Pafta Hareket Diřlisi



Sip. No: 7487212
2"-3"-4"
Boru Tutucu Kanat



Sip. No: 7487213
Pafta Kafası 2"
Sip. No: 7487214
Pafta Kafası 3" Kçük
Sip. No: 7487215
Pafta Kafası 3" Byk
Sip. No: 7487216
Pafta Kafası 4" Kçük
Sip. No: 7487217
Pafta Kafası 4" Byk



Sip. No: 7487218
Pafta Boru Kesme Kafası 2"
Sip. No: 7487219
Pafta Boru Kesme Kafası 3"
Sip. No: 7487220
Pafta Boru Kesme Kafası 4"



Sip. No: 7487221
Salyangoz 2" Kafa
Sip. No: 7487222
Salyangoz 3" Kçük Kafa
Sip. No: 7487223
Salyangoz 3" Byk Kafa
Sip. No: 7487224
Salyangoz 4" Kçük Kafa
Sip. No: 7487225
Salyangoz 4" Byk Kafa

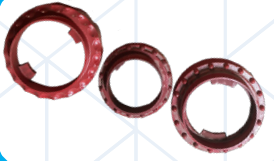

Sip. No: 7487226
n kavrama salyangozu 2"
Sip. No: 7487227
n kavrama salyangozu 3"
Sip. No: 7487228
n kavrama salyangozu 4"



Sip. No: 7487229
Pafta Kafası n Kapak 2"
Sip. No: 7487230
Pafta Kafası n Kapak 3"
Sip. No: 7487231
Pafta Kafası n Kapak 4"



Sip. No: 7487232
Arka Kavrama Mengenesi 2"
Sip. No: 7487233
Arka Kavrama Mengenesi 3"
Sip. No: 7487234
Arka Kavrama Mengenesi 4"



Sip. No: 7487235
apak Alma Bıađı 2"
Sip. No: 7487236
apak Alma Bıađı 3"
Sip. No: 7487237
apak Alma Bıađı 4"



Sip. No: 7487238
2" Tezgha Pafta Elektrik Motoru
3" Tezgha Pafta Elektrik Motoru
4" Tezgha Pafta Elektrik Motoru

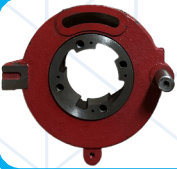

Sip. No: 7487241
2" Pafta Kafası Arka Kapak
Sip. No: 7487242
3" Pafta Kafası Arka Kapak
Sip. No: 7487243
4" Pafta Kafası Arka Kapak

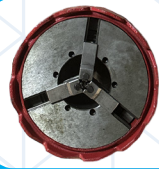

Sip. No: 7487244
2" n Kavrama Set
Sip. No: 7487245
3" n Kavrama Set
Sip. No: 7487246
4" n Kavrama Set



Sip. No: 7487247
2" Vites Kolu
Sip. No: 7487248
3" Vites Kolu
Sip. No: 7487249
4" Vites Kolu



Sip. No: 7487250
2" Arka Boru Dengeleme
Sip. No: 7487251
3" Arka Boru Dengeleme
Sip. No: 7487252
4" Arka Boru Dengeleme



Sip. No: 7487253
2" n Boru Dengeleme
Sip. No: 7487254
3" n Boru Dengeleme
Sip. No: 7487255
4" n Boru Dengeleme



Sip. No: 7487256
2" Kesme Takım Ayađı
Sip. No: 7487257
3" Kesme Takım Ayađı
Sip. No: 7487258
4" Kesme Takım Ayađı



Sip. No: 7487259
2" Yađ Pompası
3" Yađ Pompası
4" Yađ Pompası



Sip. No: 7487262
2" Dış Ayar Aparatı
Sip. No: 7487263
3" Dış Ayar Aparatı
Sip. No: 7487264
4" Dış Ayar Aparatı



Sip. No: 7487265
Ama - Kapama Butonu

Sip. No: 7487266
2" Silindir Diřlisi
Sip. No: 7487267
3" Silindir Diřlisi
Sip. No: 7487268
4" Silindir Diřlisi

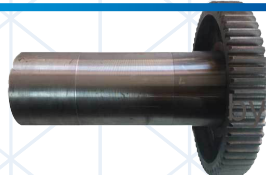

Sip. No: 7487269
2" Pafta n Mengene Ađızı
Sip. No: 7487270
3" Pafta n Mengene Ađızı
Sip. No: 7487271
4" Pafta n Mengene Ađızı

DÜZ KAROT MAKİNASI



TEKNİK ÖZELLİKLER

Max.Delik Çapı	:205 mm
Voltaj	:220V
Frekans	:50-60 Hz
Motor Gücü	:3900Watt
Yüksüz Devir	:700 d/dk
Ağırlık	:21 kg.

AÇILIKAROT MAKİNASI



TEKERLEKLİ

AÇILI

TEKNİK ÖZELLİKLER

Max.Delik Çapı	:205 mm
Voltaj	:220V
Frekans	:50-60 Hz
Motor Gücü	:3900Watt
Yüksüz Devir	:700 d/dk
Ağırlık	:23 kg.

DÜZ KAROT MAKİNASI

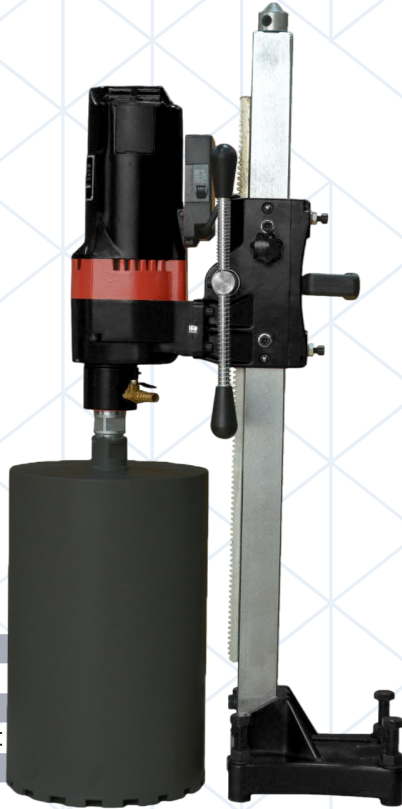

TEKNİK ÖZELLİKLER

Max.Delik Çapı	:250 mm
Voltaj	:220V
Frekans	:50-60 Hz
Motor Gücü	:4250Watt
Yüksüz Devir	:580 d/dk
Ağırlık	:26 kg.

AÇILIKAROT MAKİNASI



TEKERLEKLİ

AÇILI

TEKNİK ÖZELLİKLER

Max.Delik Çapı	:250 mm
Voltaj	:220V
Frekans	:50-60 Hz
Motor Gücü	:4250Watt
Yüksüz Devir	:580 d/dk
Ağırlık	:28 kg.

KAROT UÇLARI



∅ 25 * 460 mm	Sipariş No: 7486089
∅ 30 * 460 mm	Sipariş No: 7486090
∅ 40 * 460 mm	Sipariş No: 7486091
∅ 51 * 460 mm	Sipariş No: 7486092
∅ 63 * 460 mm	Sipariş No: 7486093
∅ 71 * 460 mm	Sipariş No: 7486094
∅ 76 * 460 mm	Sipariş No: 7486108
∅ 83 * 460 mm	Sipariş No: 7486095
∅ 89 * 460 mm	Sipariş No: 7486096
∅ 102 * 460 mm	Sipariş No: 7486097
∅ 114 * 460 mm	Sipariş No: 7486098
∅ 127 * 460 mm	Sipariş No: 7486109
∅ 132 * 460 mm	Sipariş No: 7486099
∅ 140 * 460 mm	Sipariş No: 7486100
∅ 152 * 460 mm	Sipariş No: 7486101
∅ 159 * 460 mm	Sipariş No: 7486102
∅ 180 * 460 mm	Sipariş No: 7486103
∅ 200 * 460 mm	Sipariş No: 7486104
∅ 220 * 460 mm	Sipariş No: 7486105
∅ 230 * 460 mm	Sipariş No: 7486106
∅ 245 * 460 mm	Sipariş No: 7486107



205 mm KAROT MAKİNALARI YEDEK PARÇA VE AKSESUARLARI

<p>Sip. No: 7487281</p>  <p>Elektrik Statör</p>	<p>Sip. No: 7487282</p>  <p>Kollektör</p>	<p>Sip. No: 7487283</p>  <p>Motor Kapağı</p>	<p>Sip. No: 7487284</p>  <p>Şalter</p>	<p>Sip. No: 7487285</p>  <p>Büyük (Kavrama) Dişlisi</p>
<p>Sip. No: 7487286</p>  <p>Dış Motor Havuzu</p>	<p>Sip. No: 7487287</p>  <p>İç Motor Havuzu</p>	<p>Sip. No: 7487288</p>  <p>Yükseklik Ayar Kolu</p>	<p>Sip. No: 7487289</p>  <p>Kömür</p>	<p>Sip. No: 7487290</p>  <p>Kömür Yatağı</p>
<p>Sip. No: 7487291</p>  <p>Mil Dişli</p>	<p>Sip. No: 7487292</p>  <p>Dişli Mili</p>	<p>Sip. No: 7487293</p>  <p>Mil</p>	<p>Sip. No: 7487294</p>  <p>Küçük Mil Dişli</p>	<p>Sip. No: 7487295</p>  <p>Küçük Dişli</p>

35 MM MANYETİK MATKAP



TEKNİK ÖZELLİKLER

Max.Delme Çapı	:35 mm
Motor Gücü	:1500 Watt
Manyetizma	:14.000
Voltaj	:220V
Frekans	:50/60 Hz
Yüksüz Devir	:800 d/dk
Devir	:670 d/dk
Ağırlık	:10,25 kg

45 MM MANYETİK MATKAP



TEKNİK ÖZELLİKLER

Max.Delme Çapı	:45 mm
Motor Gücü	:1650 Watt
Manyetizma	:15.000
Voltaj	:220V
Frekans	:50/60 Hz
Yüksüz Devir	:800 d/dk
Devir	:670 d/dk
Ağırlık	:11,25 kg

45 MM ÇOK FONK. MANY. MATKAP

- * Sabit dişli sayesinde maksimum hassasiyet
- * Sağ sol dönüş özelliği
- * Dahili hava soğutmalı
- * Magnezyum alaşım kalıp



3 FONKSİYONLU

KILAVUZLU



TEKNİK ÖZELLİKLER

Max.Delme Çapı	:45 mm
Max.Klavuz Kalınlığı	:M16
Max.Matkap Ucu	:19mm
Voltaj	:220V
Motor Gücü	:1650W
Manyetizma	:15.600
Frekans	:50/60 Hz
Ağırlık	:15 kg

2"12" YIV AÇMA MAKİNASI

1000 WATT



Standart Ekipmanlar

- 2"-6" Top Takımı
- 8"-12" Top Takımı
- 4 Ayak, Destek Tezgahı

TEKNİK ÖZELLİKLER

Kapasite	:2"-12"
Boru Kalınlığı	:3-10 mm
Motor Gücü	:1000 Watt
Voltaj	:220V
Frekans	:50Hz
Devir Yüksüz	:24 d/dk
Max.Çalışma Basıncı	:8.000N
Max.Hidrolik Basıncı	:40Mpa
Paket Ölçüleri	:80x46x81
Ağırlık	:135 kg

MANUEL TRANSPALET



TEKNİK ÖZELLİKLER

Model	: ACS250P
Kaldırma Kapasitesi	: 2500 kg
Minimum Çatal Yüksekliği	: 85 mm
Maksimum Çatal Yüksekliği	: 200 mm
Yön Tekerleği	: 180x50 mm
Yük Tekerleği	: 80x70 mm
Çatal Ölçüsü	: 160x50 mm
Çatal Genişliği	: 540 mm
Çatal Boyu	: 1150 mm



TEKNİK ÖZELLİKLER

Model	: ACS250N
Kaldırma Kapasitesi	: 2500 kg
Minimum Çatal Yüksekliği	: 85 mm
Maksimum Çatal Yüksekliği	: 200 mm
Yön Tekerleği	: 180x50 mm
Yük Tekerleği	: 80x70 mm
Çatal Ölçüsü	: 160x50 mm
Çatal Genişliği	: 540 mm
Çatal Boyu	: 1150 mm



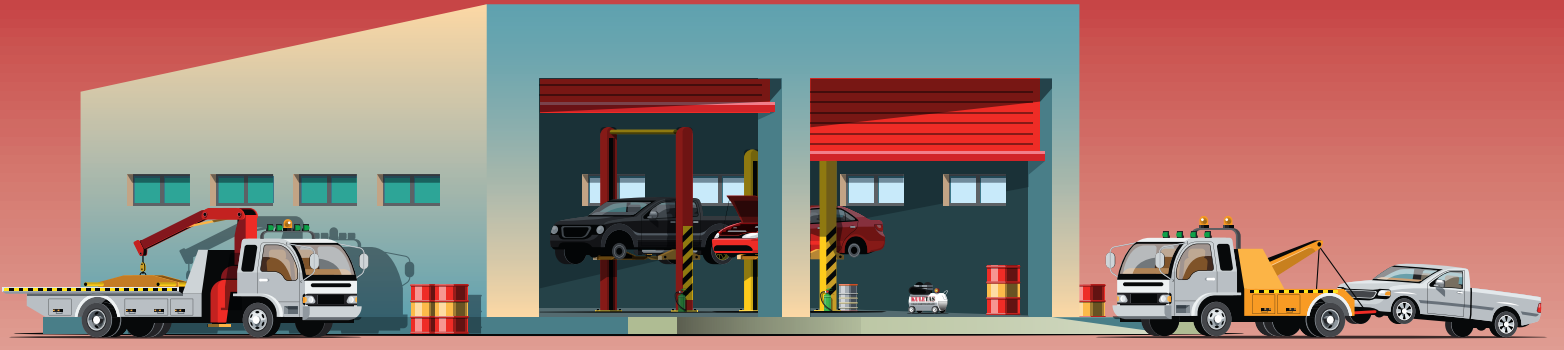

PROFESYONEL GARAJ EKİPMANLARI

SHUN



3 AYAKLI KATLANIR MOTOR VİNCİ 1 TON

1 TON

Ultra Profesyonel

TEKNİK ÖZELLİKLER

Kaldırma	:25-2380 mm
Uzunluk	:1550 mm
Genişlik	:1015 mm
Yükseklik	:1500 mm
Ağırlık	:64 kg
Paket Ölçüleri	:138x31x14 cm



3 AYAKLI KATLANIR MOTOR VİNCİ 2 TON

2 TON

Ultra Profesyonel

TEKNİK ÖZELLİKLER

Kaldırma	:25-2380 mm
Uzunluk	:1550 mm
Genişlik	:1450 mm
Yükseklik	:1486 mm
Ağırlık	:75 kg
Paket Ölçüleri	:144x32x16 cm



4 TON HİDROLİK DOĞRULTMA TAKIMI

4 TON

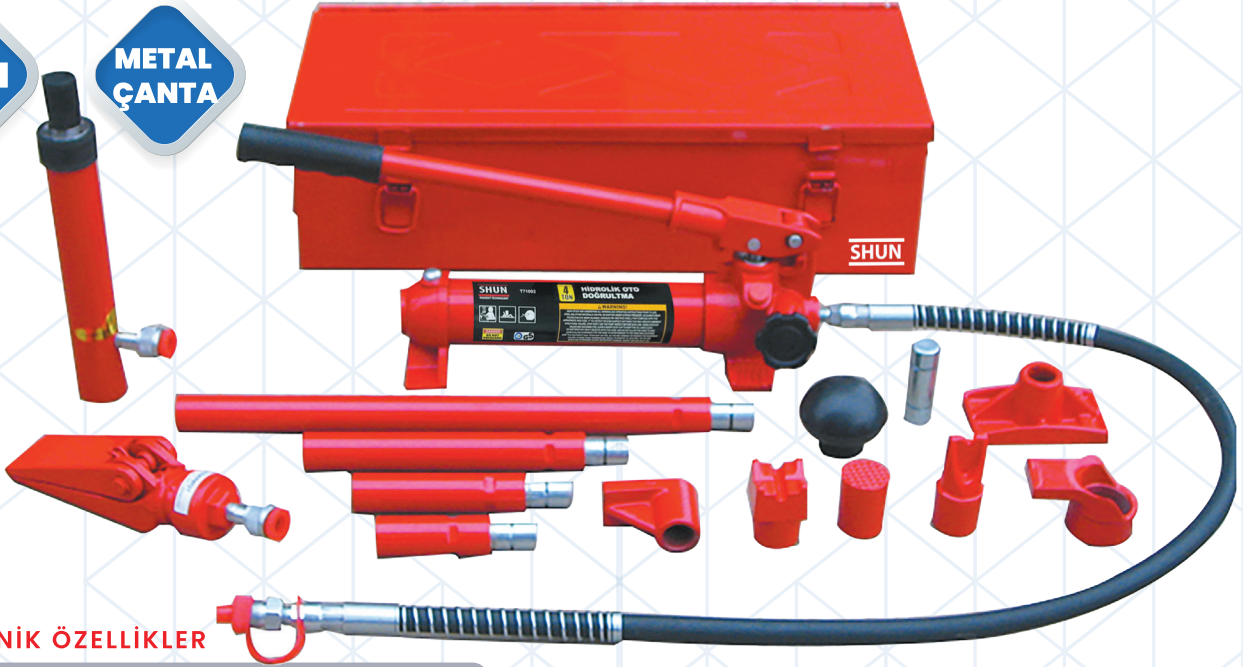
METAL
ÇANTA

TEKNİK ÖZELLİKLER

Min. Kol Yüksekliği	:270 mm
Kol Kaldırma Yüksekliği	:125 mm
Ölçüler	:63x36x17,5 cm
Ağırlık	:17 kg

10 TON HİDROLİK DOĞRULTMA TAKIMI

10 TON

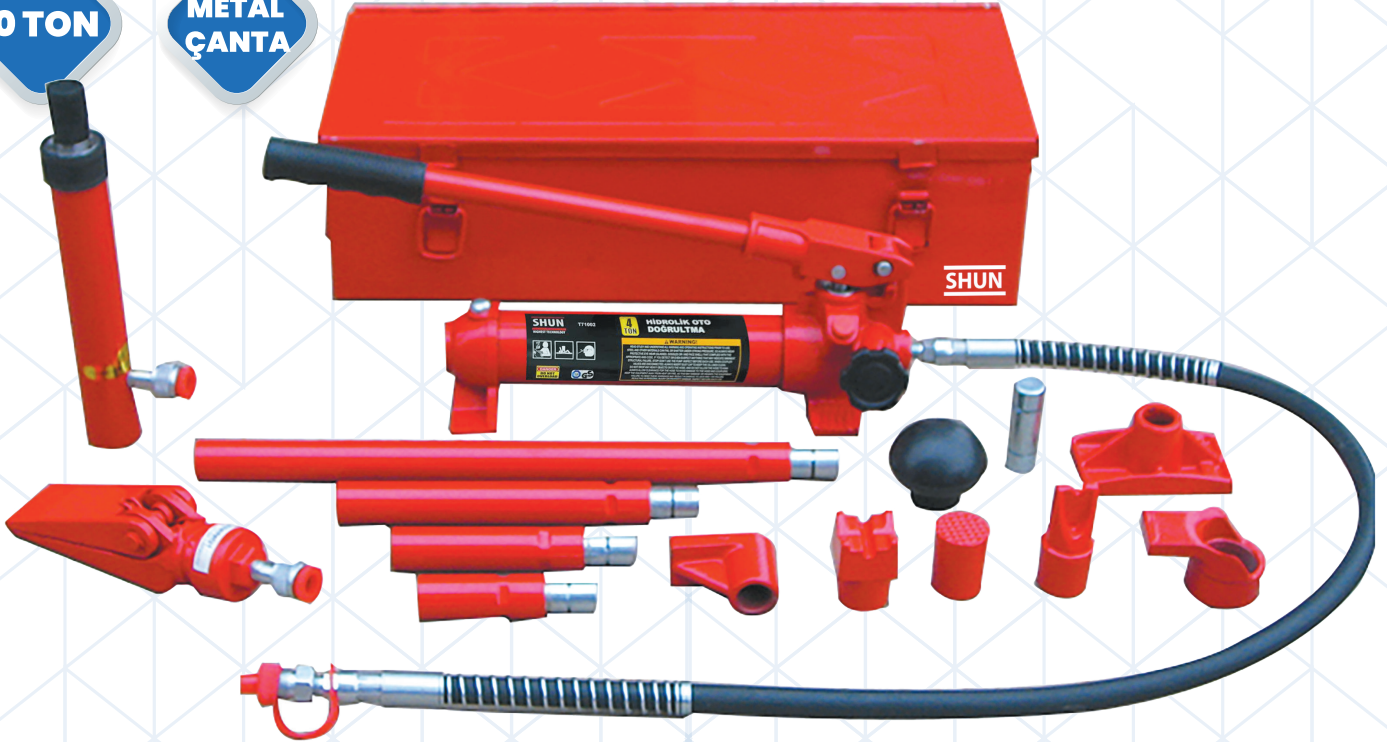
METAL
ÇANTA

TEKNİK ÖZELLİKLER

Min. Kol Yüksekliği	: 358 mm
Kol Kaldırma Yüksekliği	: 135 mm
Ölçüler	: 78x43x17 cm
Ağırlık	: 30 kg

MOTORSİKLET LİFTİ 360 KG

HİDROLİK

KATLANIR



TEKNİK ÖZELLİKLER

Kaldırma Kapasitesi	:360 kg
Minimum Yükseklik	:220 mm
Maximum Yükseklik	:780 mm
Ölçüler	:217x49 cm
Ağırlık	:123 kg

MOTORSİKLET KRİKOSU 680 KG

KATLANIR

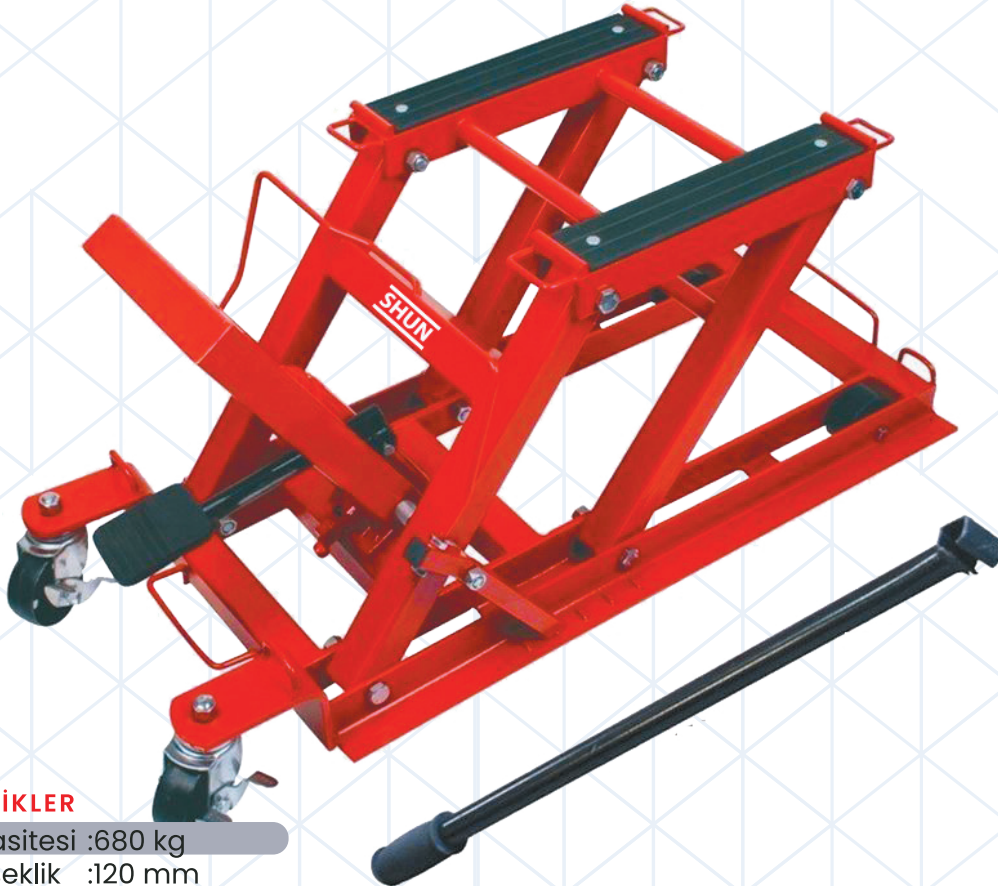

TEKNİK ÖZELLİKLER

Kaldırma Kapasitesi	:680 kg
Minimum Yükseklik	:120 mm
Maximum Yükseklik	:387 mm
Ölçüler	:82x42x14 mm
Ağırlık	:30 kg

3 TON ARABALI ZEMİN KRİKO



3 TON

TEKNİK ÖZELLİKLER

Kaldırma Kapasitesi:	3 TON
Minimum Yükseklik :	130 mm
Maximum Yükseklik :	465 mm
Paket Ölçüleri :	63x38x20 cm
Ağırlık :	21 kg

2,5 TON ARABALI ZEMİN KRİKO



2.5 TON

DÜŞÜK
ŞASE

TEKNİK ÖZELLİKLER

Kaldırma Kapasitesi:	2,5 TON
Minimum Yükseklik :	86 mm
Maximum Yükseklik :	455 mm
Paket Ölçüleri :	70x39x20 cm
Ağırlık :	20 kg

SABİT ARAÇ STANDI

*Profesyonel Seri Asfalt Yüzeylerde Kaymayı Önleyen Geniş Ayaklar

3 TON

METAL
GÖVDE

HELEZON YAY ÇEKTİRME



1 TON

TEKNİK ÖZELLİKLER

Kaldırma Kapasitesi :1 TON
 Sıkıştırılmış Yay Çapı :40 cm
 Sıkıştırma Uzunluğu :21 - 57 cm
 Ölçüler :123X29X22mm
 Ağırlık :37kg

KAFESLİ HELEZON YAY ÇEKTİRME



1 TON

TEKNİK ÖZELLİKLER

Kaldırma Kapasitesi :1 TON
 Sıkıştırılmış Yay Çapı:40 cm
 Sıkıştırma Uzunluğu :21 - 57 cm
 Ölçüler :123X29X22mm
 Ağırlık :40kg

680 KG MOTOR ASKI APARATI



680 KG

TEKNİK ÖZELLİKLER

Kaldırma Kapasitesi : 680 kg
 Ölçüler : 57X5X18 cm
 Ağırlık : 8 kg

DİKEY ŞANZİMAN KRİKOSU



500 KG

TEKNİK ÖZELLİKLER

Kaldırma Kapasitesi:500 kg
 Minimum Yükseklik :1135 mm
 Maximum Yükseklik :1950 mm
 Paket Ölçüleri :111x28x16,5 cm